

Varenummer: 2314450506
 Beskrivelse: E+G kunststof hjul
 RE.F8-80-RBL - Løst hjul i Kunststof

Mål

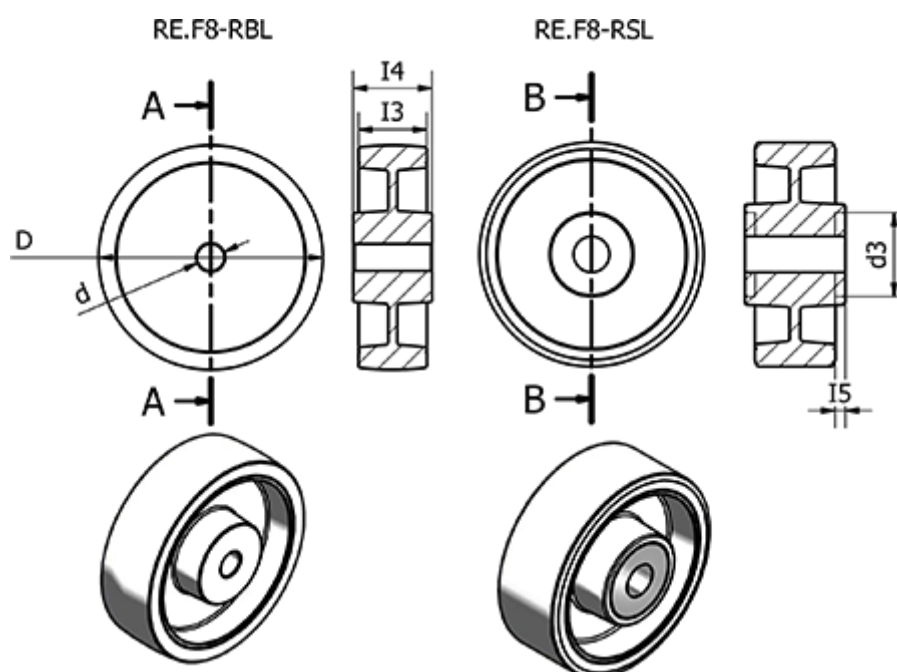

	= -	Max statisk belastning (N) = 2000
d	= 80	Rullemodstand (N) = 1500
d3	=	Type = RE.F8-80-RBL
Dynamisk belastning (N)	= 1800	Vægt (g) = 80
I3	= 30	
I4	= 39	
I5	=	
Kode	= 450506	